

Aanwijzing: De afbeelding toont het maximaal mogelijke bereik van apparatuur.

	Airbag		Opgeslagen gaspomp		Gordelspanner		SRS-regeleenheid		Actief beschermingssysteem voor voetgangers
	Automatisch rollover-beveiligingssysteem		Gasdrukveer / voorgespannen veer		Zone met hoge weerstand		Zone die speciale aandacht vereist		
	Lage batterijspanning		Ultra-condensator, laagspanning		Brandstoftank		Gastank		Veiligheidsklep
	Accu, hoogspanning		Hoogspanningskabel		Hoogspanningsapparaat dat de hoogspanning loskoppelt		Zekeringkast die hoogspanning uitschakelt		Hoogspanningsultracondensator

Merk	Type	Niveau	Jaar van marktintroductie	Interne referentie	Aanmaakdatum	Uitvoer	Versienummer	Bladzijde
SEAT	Ibiza	1	2021	VSS-KJ11C50	14-6-2021	25-7-2022	2	1 van 3

1. Identificatie / herkenning

Emblema



Mogelijk is er geen logo aanwezig.

2. Immobilisatie / stabilisatie / heffen

Wagen immobiliseren

Automatische versnellingsbak: Keuzehendel in stand P zetten.

Parkeerrem bedienen.

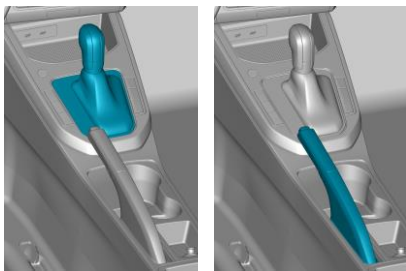

Hefpunten

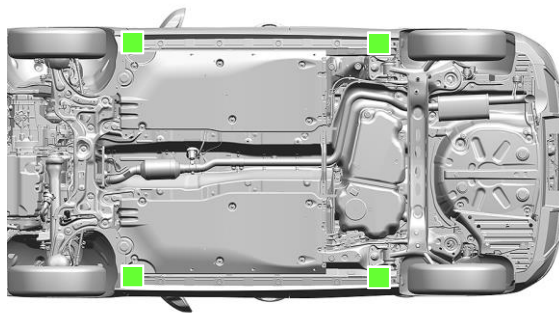

■ Geschikte hefpunten

3. Controle van directe risico's / veiligheidsvoorschriften

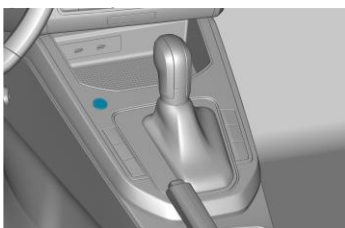

Motor afzetten

Als de wagen is uitgerust met een "Keyless Entry"-systeem: Start-stopknop indrukken zonder het rempedaal in te trappen.

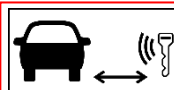

In plaats van een sleutel met radiografische afstandsbediening kan ook een codekaart of een smartphone-app worden gebruikt.

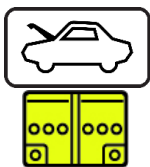

Ontkoppel het elektrische systeem van het voertuig (12 V-accu)

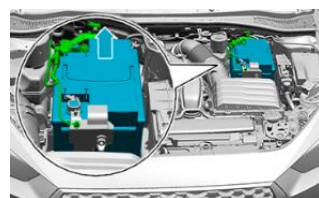

- Voorklep openen.
- Eerst de minkabel (-) en dan de pluskabel (+) van de 12V-accu losmaken.

Merk	Type	Niveau	Jaar van marktintroductie	Interne referentie	Aanmaakdatum	Uitvoer	Versienummer	Bladzijde
SEAT	Ibiza	1	2021	VSS-KJ11C50	14-6-2021	25-7-2022	2	2 van 3



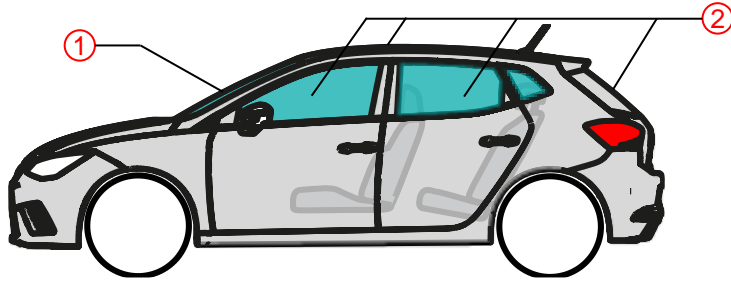

4. Toegang tot de inzittenden



Ruiten:

- ① Gelaagd veiligheidsglas
- ② Enkelvoudig veiligheidsglas

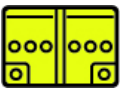
5. Opgeslagen energie / vloeistoffen / gassen / vaste stoffen

		Max 55l
		12 V

10. Verklaring van gebruikte pictogrammen

							
Ontvlambaar	Explosief	Corrosief	Gevaarlijk voor de menselijke gezondheid	Milieugevaar	Benzine	Diesel	

Merk	Type	Niveau	Jaar van marktintroductie	Interne referentie	Aanmaakdatum	Uitvoer	Versienummer	Bladzijde
SEAT	Ibiza	1	2021	VSS-KJ11C50	14-6-2021	25-7-2022	2	3 van 3